



# Dynamic®

KATALOG/PREISLISTE 2023





## DYNAMISCHE VOR- UND ZUBEREITUNG

Foto: Hilleke Opelt für Chefs1



Seit vielen Jahren beschäftige ich mich schon mit der Vor- und Zubereitung von Speisen in der professionellen Küche. Ich habe Dynamic von Anfang an auf dem deutschen Markt begleitet, und als Mann der ersten

Stunde bin ich immer wieder neu

begeistert über das Equipment von Dynamic.

Dynamic ist ein Pionier der Branche und entwickelt seit 1964 moderne Küchengeräte für den professionellen Einsatz. Inzwischen ist Dynamic als namhafter Anbieter

professioneller Zubereitungsgeräte im deutschen Markt bekannt und etabliert.

Dynamic hat einige Geräteserien auf den Markt gebracht, die man heute durchaus als Klassiker bezeichnen kann. Die Mixerserie Master oder die Salatschleudern sind heute in vielen Küchen im Einsatz.

Vor ca. zehn Jahren hat Dynamic dann mit der Serie Dynamix auch die kleinsten Stabmixer auf ein professionelles Niveau gehoben, das den Anforderungen einer gewerblichen Küche von heute im Gegensatz zu semiprofessionellen Haushaltsgeräten gewachsen ist. Die große Auswahl und die zahlreichen Zubehörteile sind einzigartig in der Branche.

Mit der Einführung eines kombinierten Gemüseschneiders/Kutters und des Blend & Mix setzte Dynamic einen weiteren Maßstab in der Speisenvorbereitung. Damit konnten wir unsere Frischekompetenz noch weiter ausbauen. Blättern Sie durch den Katalog und überzeugen Sie sich von den zahlreichen Möglichkeiten von Dynamic!

Ihr  
Günther Bosshammer





## VOLLGAS FÜR JEDE KÜCHE



### FRISCH UND ERGONOMISCH

Wenn wir über professionelle Küche in Restaurants oder auch in der Gemeinschaftsverpflegung reden, dann spielt Qualität eine große Rolle. Die Ansprüche der Gäste im Außer-Haus-Markt sind in heutiger Zeit sehr hoch. Es geht um Schnelligkeit, um Geschmack, um Authentizität oder um Optik. Ein sehr wichtiger Aspekt für den Erfolg im Außer-Haus-Markt ist die Frische! Frische Zutaten, im Idealfall vor den Augen der Gäste verarbeitet, stehen für die hier genannten Erfolgsfaktoren. Für die Zubereitung und Verarbeitung frischer Zutaten ist professionelles Equipment unabdingbar. Selbst gemixte Suppen oder Soßen, feine Dips, Mayonnaisen oder Cremes bieten den Gästen die Frische, die sie erwarten.

Neben der Frische geht es auch um ergonomisches Arbeiten. Feine Farcen oder Kost im Altenheim müssen nicht durch Siebe gestrichen werden, da reicht der professionelle Kutter oder Blend & Mix. Gemüse per Hand schnippeln kann man machen, mit den Gemüseschneidern von Dynamic geht es aber definitiv viel einfacher.

# EXKLUSIVE HIGHLIGHTS



## TURBOSIEREN FÜR FEINSTE EMULSIONEN

### MIXSTAB ODER TURBO-BLENDER? ODER BEIDE?

Der Turbo-Blender ist als Werkzeug für fast alle Serien erhältlich, vom kleinen Dynamix bis hin zum großen Gigamix. Die Masse wird von unten angezogen und anschließend mit hoher Geschwindigkeit durch die Zähne der Glocke ausgestoßen. Mit dem Mixstab mixen Sie wie gewohnt, anschließend mit dem Turbo-Blender emulgieren und so die Feinheit perfektionieren. Mit dem Turboblender können Sie sehr leichte, cremige und intensive Emulsionen herstellen – stabile, luftige und feine Bindungen ohne Zusätze.



### ALLES, WAS SIE WISSEN MÜSSEN

In speziellen Flyern und Rezeptheften haben wir alle wichtigen Details dazu zusammengefasst. Bestellen Sie die Unterlagen oder nutzen Sie den Download unter [www.dynamic-professional.de](http://www.dynamic-professional.de)

## MEHR HYGIENE GEHT NICHT

### ALLE MIXSTÄBE UND RÜHRBESEN MIT SYSTEM CLEAN-UP

Alle Mixstäbe sowie auch Rührbesen lassen sich zur Reinigung sehr einfach zerlegen. Das Clean-Up-System von Dynamic verspricht höchste HACCP-Sicherheit.



Clean<sup>UP</sup> System



### HYGIENESTAB CLEAN UP PLUS TURBO-BLENDER CLEAN-UP PLUS

Der Hygienestab der Master-Serie und die Turbo-Blender aller Serien stehen für eine noch bessere, neue Hygienedimension und höchste Sicherheit. Nicht nur die Welle, auch alle Werkzeuge sowie die Glocke lassen sich komplett zerlegen.



## ONLINE-VORFÜHRUNGEN VON DYNAMIC

Mit einem live gesendeten Streaming anlässlich der digitalen Intergastra 2021 hat Dynamic ein erstes Zeichen gesetzt. Inzwischen sind Online-Vorführungen ein wichtiger Bestandteil des Marketings und dienen auch zur Kundenbindung. Die Online-Seminare sind direkt auf die Bedürfnisse der Kunden zugeschnitten und werden individuell durchgeführt. In 2022 haben wir unzählige Vorführungen mit Endkunden und/oder Fachhandel erfolgreich durchgeführt.



## WEBSITE & SOCIAL MEDIA

Alle wichtigen Informationen zu jeder Zeit an jedem Ort abrufbar zu haben, das ist Kommunikation auf höchstem Niveau. Mit unserer modernen Website und unseren Social-Media-Kanälen auf **Facebook**, **Instagram** und **YouTube** sind wir immer präsent. Alle **Produkte**, alle aktuellen **News** und **Aktionen**, alle wichtigen **Broschüren** etc. sind einfach abrufbar. Mit der **Filterfunktion**, z.B. bei den zu verarbeitenden Mengen, lassen sich die passenden Mixer schnell und unkompliziert finden und zuordnen. Jede Menge **Rezepte** und **Videos** zeigen unsere kreative Verbundenheit mit der Branche.

### Website



### Social Media

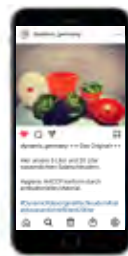

Achten Sie im Katalog auf unser Symbol «Dynamic-live» und melden Sie sich direkt für eine Vorführung an!



## MIT STARKEN PARTNERN DER PRAXIS VERBUNDEN

Aus der Praxis bekommen wir immer wieder Feedback für innovative Weiterentwicklungen unserer Produkte. Diese Zusammenarbeit mit Köchinnen und Köchen verschiedener Verbände und Gruppierungen ist uns deshalb besonders wichtig.

### UNSERE KOOPERATIONSPARTNER:



Euro-Toques  
Deutschland e.V.



Jeunes Restaurateurs  
Germany



Verband der  
Küchenleitung e.V.

Unser Augenmerk liegt aber auch bei jungen Köchinnen und Köchen, die kreativ sind und mit Begeisterung diesen Beruf ausüben. Deshalb unterstützen wir auch verschiedene Kochwettbewerbe, denn dort ist unsere kulinarische Zukunft.

Gemeinsam mit den Euro-Toques Deutschland haben wir einen Kochwettbewerb ins Leben gerufen, die Euro-Toques Challenge powered by Dynamic. Ziel des Wettbewerbs ist es, den Nachwuchs zu fordern und zu fördern, deshalb richtet sich der Wettbewerb an Teams, die noch in der Ausbildung sind.



Koch des Jahres





## SERIE DYNAMIX®

SEITE 10



## SERIE JUNIOR

SEITE 16

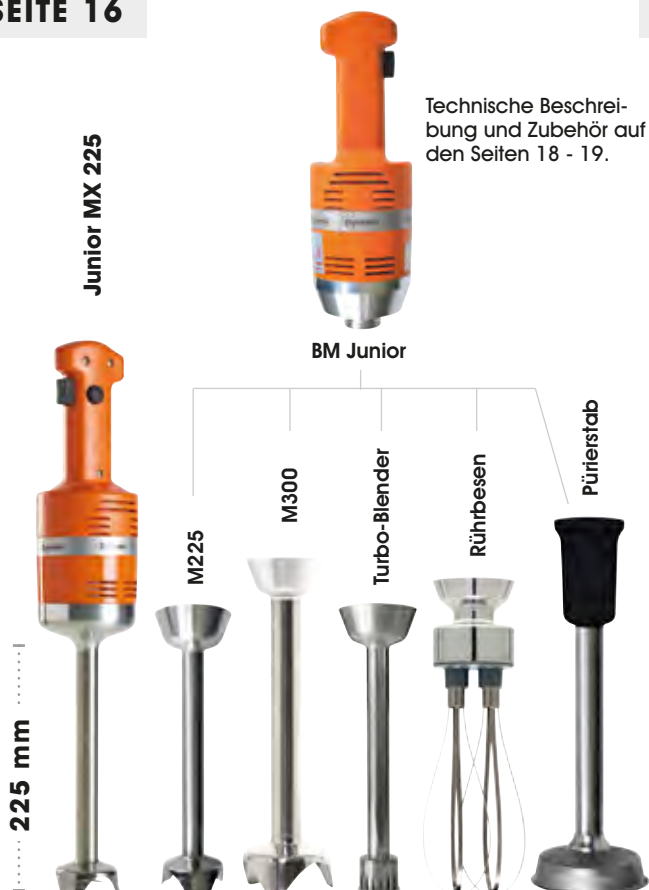

## SERIE SENIOR

SEITE 20

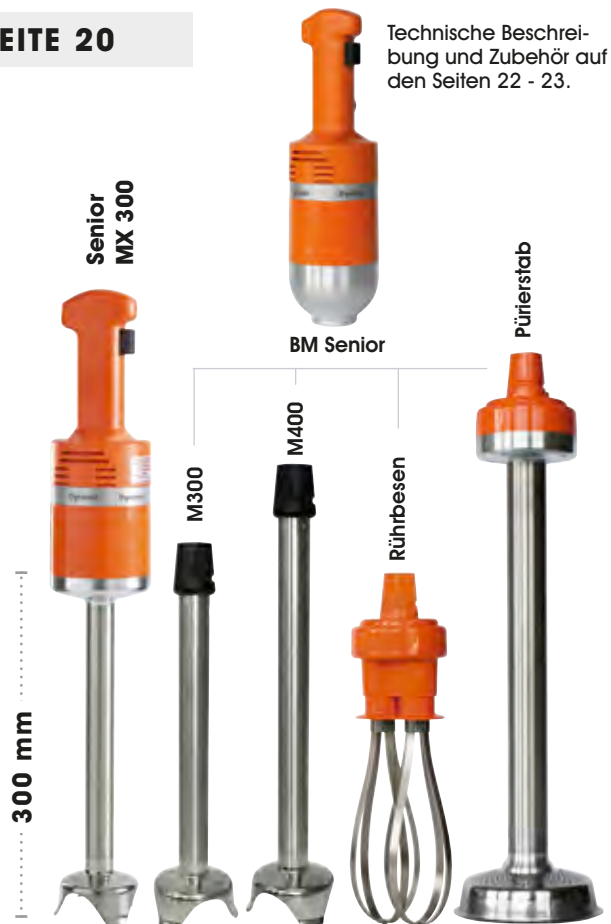



# SERIE MASTER

SEITE 24



Technische Beschreibung und Zubehör auf den Seiten 28 - 29.

# SERIE SMX

SEITE 30

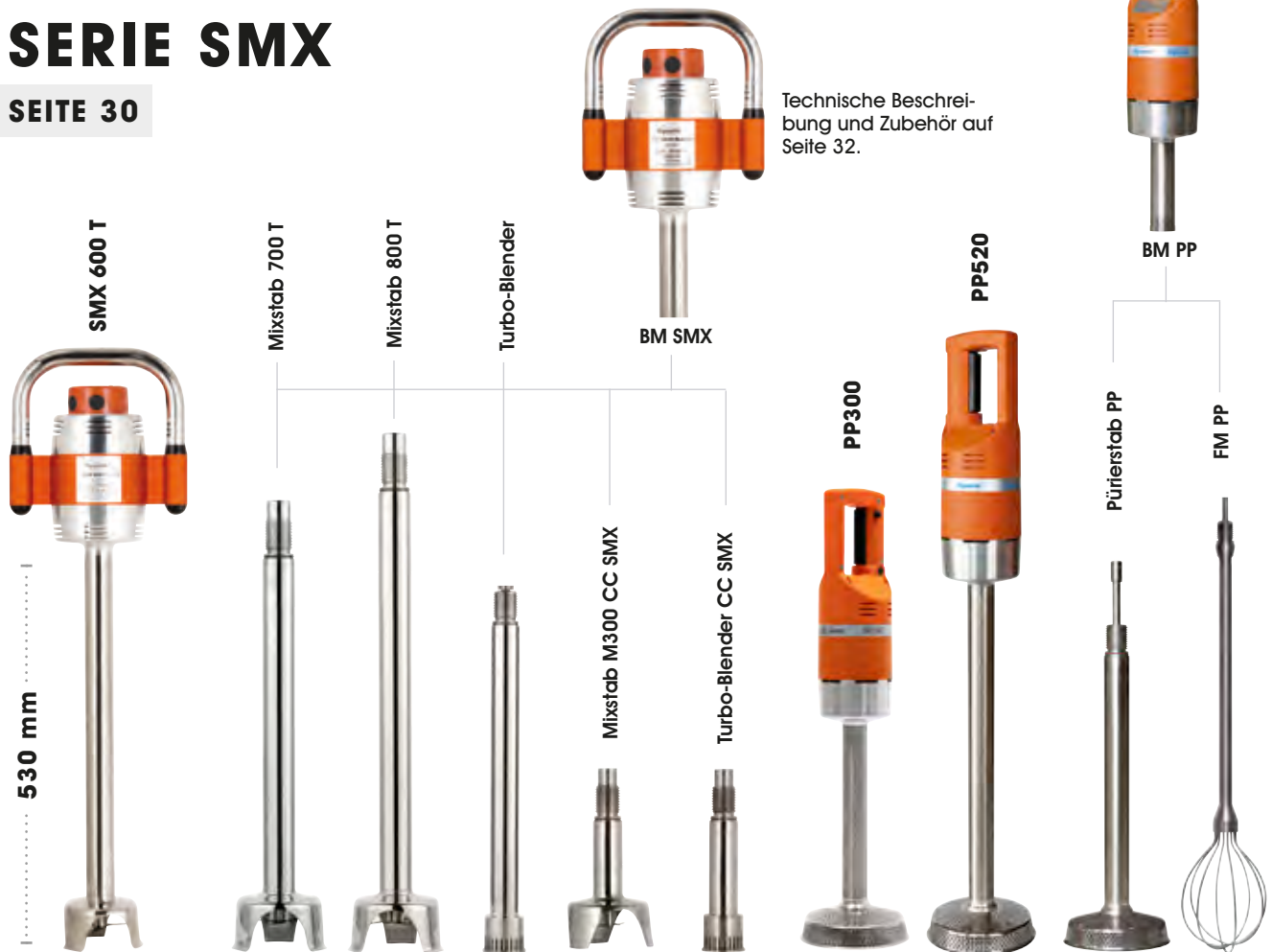



## HALTERUNGEN

SEITE 34



**Topfhalterung**  
Technische Beschreibung und Zubehör  
auf Seite 35.

**SERVOMIX**  
Serie Master und SMX



## GEMÜSESCHNEIDER KUTTER BLEND & MIX

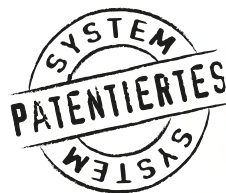

**Kombination**

SEITE 40

Technische Beschreibung und Zubehör auf Seite 41.

## SALATSCHLEUDERN

SEITE 46



E20 SC Manuell  
wasserdicht

E55C Manuell  
wasserdicht

E20 Manuell

E10 Manuell

EM98 elektrisch



**AUCH ERHÄLTICH MIT  
ZEITSCHALTUHR 1 MINUTE**

Technische Beschreibung und Zubehör auf Seite 46/47.



# SERIE GIGAMIX

SEITE 36



Gigamix XS



Gigamix Standard  
Gigamix mit gesenkter Achse  
Gigamix Plus

Auch erhältlich in der Version mit Turbo-Blender.  
Technische Beschreibung und Zubehör ab Seite 38.



Gemüseschneider



Kutter



BLEND & MIX

## GEMÜSESCHNEIDER

SEITE 44



Dynacube

## DIVERSES

SEITE 48



Dynajuicer

FMA

EINE ÜBERSICHT ÜBER DAS PROGRAMM  
FINDEN SIE AUF UNSERER WEBSITE

[www.dynamic-professional.de](http://www.dynamic-professional.de)







## UNSER QUALITÄTSVERSPRECHEN

- Performance: Spezialwerkzeuge garantieren beste Ergebnisse.
- Robustheit: Hochwertige Materialien sorgen für Langlebigkeit.
- Ergonomie: Form und Funktionen für ermüdungsfreies Arbeiten.
- Hygiene: Abnehmbare Teile und erstklassige Verarbeitung ermöglichen eine einfache Wartung.



SERIE

# DYNAMIX®

MIXSTAB ABNEHMBAR  
1 - 8 Liter



## HINWEIS:

Alle Literangaben in diesem Katalog beziehen sich ausschließlich auf Flüssigkeiten, z. B. Suppen oder Soßen. Für andere Konsistenzen sprechen Sie uns bitte an!



Inklusive Ladegerät und Lithium-Ionen-Akku.



Der Akku kann schnell und einfach ausgetauscht werden.

### Ladegerät Dynamix®

Art.-Nr. AC590 **108€**

### Akku

Art.-Nr. AC585 **52€**

ENTSPRICHT DEN NORMEN



## DER AKKUMIXER FÜR MEHR BEWEGUNGSFREIHEIT.

- Ladegerät und ein Akku inklusive
- leicht und ergonomisch
- Laufzeit: bis zu 25 Minuten, bei normalem Einsatz in Suppen und Saucen von 1 bis 4 Litern
- Ladezeit: ca. 45 Minuten

### Dynamix® Nomad 160

Art.-Nr.	MX130
Messer	2 Klingen
Leistung max	2000 mAh
Länge gesamt	450 mm
Länge Mixstab/Glocke	160 mm
Ø Glocke	55 mm
Ø gesamt	110 mm
Gewicht / verpackt	1,1 kg / 1,9 kg
Drehzahl	10 000 U/min

**328€**

### Dynamix® Nomad 190

Art.-Nr.	MX140
Messer	2 Klingen
Leistung max	2000 mAh
Länge gesamt	480 mm
Länge Mixstab/Glocke	190 mm
Ø Glocke	66 mm
Ø gesamt	110 mm
Gewicht / verpackt	1,5 kg / 2,2 kg
Drehzahl	10 000 U/min

**381€**

Dynamix® Nomad®



160 mm



190 mm

Betriebszeit ca. 25 Minuten

Betriebszeit verlängern durch 2. Akku

DYNAMIX

JUNIOR

SENIOR

MASTER

SMX & PP

HALTERUNGEN

GIGAMIX

GEMÜSE-SCHNEIDER

SALAT-SCHLEUDERN

DIVERSE

SERIE

# DYNAMIX®

MIXSTAB ABNEHMBAR

220 W / 250 W

1 - 8 Liter



## HINWEIS:

Alle Literangaben in diesem Katalog beziehen sich ausschließlich auf Flüssigkeiten, z. B. Suppen oder Soßen. Für andere Konsistenzen sprechen Sie uns bitte an!

VARIABEL UND INDIVIDUELL.  
ZWEI GESCHWINDIGKEITEN.

# Dynamix® V2

In verschiedenen Farben erhältlich:  
Standardfarbe: orange



## Dynamix® 160 V2

Orange / Schwarz

Art.-Nr.: MX055 **207€**

### Rot / Schwarz

Art.-Nr.: MX056 **207€**

### Weiß / Schwarz

Art.-Nr.: MX057 **207€**

## Dynamix® 190 V2

Orange / Schwarz

Art.-Nr.: MX095 **251€**

### Rot / Schwarz

Art.-Nr.: MX096 **251€**

### Weiß / Schwarz

Art.-Nr.: MX097 **251€**



160 mm



190 mm

## Dynamix® DMX 160 V2

Art.-Nr.	je nach Farbe
Messer	4 Klingen
Leistung max	220 W
Länge gesamt	395 mm
Länge Mixstab/Glocke	160 mm
Ø Glocke	55 mm
Ø gesamt	70 mm
Gewicht / verpackt	1 kg / 1,2 kg
Drehzahl 1	8 000 U/min
Drehzahl 2	10 000 U/min

**207€**

## Dynamix® DMX 190 V2

Art.-Nr.	je nach Farbe
Messer	4 Klingen
Leistung max	250 W
Länge gesamt	425 mm
Länge Mixstab/Glocke	190 mm
Ø Glocke	66 mm
Ø gesamt	70 mm
Gewicht / verpackt	1,2 kg / 1,5 kg
Drehzahl 1	8 000 U/min
Drehzahl 2	10 000 U/min

**251€**



SERIE

# DYNAMIX®

MIXSTAB ABNEHMBAR

220 W / 250 W

1 - 8 Liter



## HINWEIS:

Alle Literangaben in diesem Katalog beziehen sich ausschließlich auf Flüssigkeiten, z. B. Suppen oder Soßen. Für andere Konsistenzen sprechen Sie uns bitte an!

FÜR EINE GESCHMEIDIGE VERBINDUNG VON SAUCEN UND EMULSIONEN.

**Dynamix®**



variable Geschwindigkeit



160 mm



190 mm

Mit Schnellverschluss!  
Inkl. 2-Klingen-Messer, 4-Klingen-Messer, Quirlscheibe, Schlagscheibe



160 mm

### Dynamix® DMX 160 Turbo-Blender

Art.-Nr.	MX100
Messer	3 Klingen
Leistung max	220 W
Länge gesamt	395 mm
Länge Mixstab/Glocke	160 mm
Ø Glocke	35 mm
Ø gesamt	70 mm
Gewicht / verpackt	1 kg / 1,5 kg
Drehzahl U/min	3 000 - 13 000

**301€**

### Dynamix® DMX 160 (links) Dynamix® DMX 190 (rechts)

Art.-Nr.	MX060	MX090
Messer	4 Klingen	
Leistung max	220 W	250 W
Länge gesamt	395 mm	425 mm
Länge Mixstab/Glocke	160 mm	190 mm
Ø Glocke	55 mm	66 mm
Ø gesamt	70 mm	70 mm
Gewicht / verpackt	1,1 kg / 1,4 kg	
Drehzahl U/min	3 000 - 13 000	

**191€ 270€**

### Dynamix® DMX 160S

inkl. 4-Klingen-Messer, Schlag- und Quirlscheibe

Art.-Nr.	MX058
Messer	2 Klingen
Leistung max	220 W
Länge gesamt	395 mm
Länge Mixstab/Glocke	160 mm
Ø Glocke	55 mm
Ø gesamt	70 mm
Gewicht / verpackt	1,1 kg / 1,4 kg
Drehzahl U/min	3 000 - 13 000

**207€**

# SERIE DYNAMIX®

## ZAHLREICHES ZUBEHÖR SORGT FÜR ANWENDUNGSVIELFALT.

- abnehmbare Mixstäbe für eine hygienisch saubere Reinigung
- Zubehör einzeln oder als Set erhältlich



MIXSTAB



TURBO-  
BLENDER



RÜHR-  
BESEN



PÜRIER-  
STAB



KUTTER



variable  
Geschwin-  
digkeit



**BM Dynamix®**

	BM 160	BM 190
Leistung	220 W	250 W
Art.-Nr.	AC515	AC514

**128€ 181€**

160 mm



**M160**

Art.-Nr.	AC520
Messer	4 Klingen
Ø Glocke	55 mm
Drehzahl U/min	3 000 - 13 000

**63€**



**M190**

Art.-Nr.	AC550
Messer	4 Klingen
Ø Glocke	66 mm
Drehzahl U/min	3 000 - 13 000

**89€**

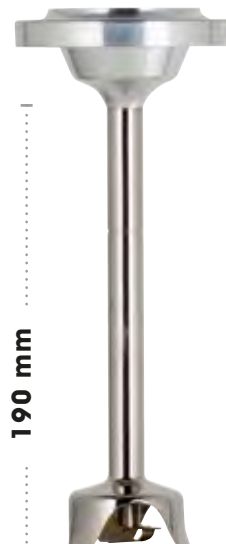

190 mm

**M Shake 190**  
passt zum Becher 1l

Art.-Nr.	AC530
Messer	4 Klingen
Ø Glocke	66 mm
Drehzahl U/min	3 000 - 13 000

**83€**

Rührbesen komplett zerlegbar,  
für ein Höchstmaß  
an Hygiene.

**BESEN  
ZERLEGBAR**



160 mm

**Turbo-Blender**

Drehzahl U/min	3 000 - 13 000
Art.-Nr.	AC560

**173€**

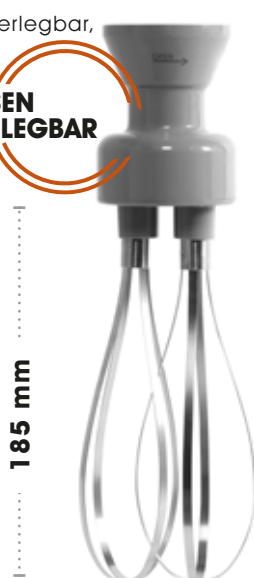

185 mm

**Rührbesen**

Drehzahl U/min	600 - 2 500
Art.-Nr.	AC516

**158€**

**EXKLUSIV  
VON DYNAMIC**



126 mm

**Pürierstab**

Drehzahl U/min	70 - 300
Art.-Nr.	AC517

**216€**



Messer Standard



Messer Emulsion



Quirlscheibe



Schlagscheibe

**Messerset**

Art.-Nr.	AC540
----------	-------

**51€**



## KOMBINATIONEN



Variable  
Geschwin-  
digkeit



①



②



③



④



⑤



⑥

**Dynamix® Paket 160**

① + ② + ⑤ + ⑥

Art.-Nr.	MX052
1 Motorblock	220 W
1 Mixstab	160 mm
Messer Emulsion	4 Klingen
Messer	2 Klingen
Quirlscheibe	
Schlagscheibe	
Becher	1 Liter mit Deckel

**252€****Dynamix® Kombi 160**

① + ② + ③

Art.-Nr.	MF062
1 Motorblock	220 W
1 Mixstab	160 mm
Messer Emulsion	4 Klingen
1 Rührbesen	185 mm

**349€****Dynamix® Trio 160**

① + ② + ③ + ④

Art.-Nr.	MF060
1 Motorblock	220 W
1 Mixstab	160 mm
Messer Emulsion	4 Klingen
1 Rührbesen	185 mm
1 Pürierstab	126 mm

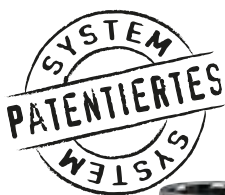
**565€**

inkl. Messer

**Kutter 0,8 l  
mit Messer**

Drehzahl U/min 600 / 2 500

Art.-Nr. AC518

**230€****Becher 1 l  
mit Deckel**

Art.-Nr. AC510

**29€****Edelstahlschüssel, 3 l  
induktionsgeeignet**

Art.-Nr. AC513

**74€****Ständer Dynamix®  
orange / schwarz**

Art.-Nr. SM030 / SM030N

**30€**





## UNSER QUALITÄTSVERSPRECHEN

- **Performance:** Spezialwerkzeuge garantieren beste Ergebnisse.
- **Robustheit:** Hochwertige Materialien sorgen für Langlebigkeit.
- **Ergonomie:** Form und Funktionen für ermüdungsfreies Arbeiten. Geringes Eigengewicht.
- **Hygiene:** Abnehmbare Teile und erstklassige Verarbeitung ermöglichen eine einfache Wartung.
- **Vielseitigkeit:** Zahlreiches Zubehör erhältlich.
- **Sicherheit:** Einschalten des Gerätes mit Sicherheitstaste.



SERIE

# JUNIOR

MIXSTAB FEST  
270 W  
1 - 25 L



## HINWEIS:

Alle Literangaben in diesem Katalog beziehen sich ausschließlich auf Flüssigkeiten, z. B. Suppen oder Soßen. Für andere Konsistenzen sprechen Sie uns bitte an!



## IMMER GRIFFBEREIT

Wandhalterung inklusive  
A Art.-Nr. 089959

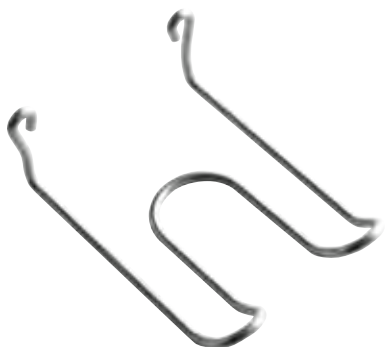

## EIN LEICHTGEWICHT IN SEINER KLASSE.

### Junior MX 225

Art.-Nr.	MX020
Messer	2 Klingen
Leistung max	270 W
Länge gesamt	505 mm
Länge Mixstab/Glocke	225 mm
Ø gesamt	94 mm
Gewicht / verpackt	1,7 kg / 2 kg
Drehzahl	12 000 U/min

384€

### Junior Rührgerät

Art.-Nr.	FT005
Leistung max	270 W
Länge gesamt	500 mm
Länge Mixstab/Glocke	185 mm
Ø gesamt	94 mm
Gewicht / verpackt	1,4 kg / 1,7 kg
Drehzahl	300 - 2 000 U/min

471€



Variable Geschwindigkeit

225 mm



Variable Geschwindigkeit

185 mm



ENTSPRICHT DEN NORMEN



DYNAMIX

JUNIOR

SENIOR

MASTER

SMX & PP

HALTERUNGEN

GIGAMIX

GEMÜSE-SCHNEIDER

SALAT-SCHLEUDERN

DIVERSE

# SERIE JUNIOR

## ZAHLREICHES ZUBEHÖR SORGT FÜR ANWENDUNGSVIELFALT.

- abnehmbare Mixstäbe für eine hygienisch saubere Reinigung
- Zubehör einzeln oder als Set erhältlich



Interessiert?  
Dann direkt  
anmelden zur  
Online-Vorführung!



Variable Ge-  
schwindigkeit



**BM Junior**

Leistung 270 W  
Art.-Nr. AC100

**308€**



**M225**

Drehzahl U/min 3 000 - 12 000  
Art.-Nr. AC101

**164€**

**M300**

Drehzahl U/min 3 000 - 12 000  
Art.-Nr. AC105

**238€**

**Turbo-Blender**

Drehzahl U/min 3 000 - 12 000  
Art.-Nr. AC066

**183€**

## KOMBINATIONEN



Variable  
Geschwin-  
digkeit

**Junior DMX 225**

Art.-Nr. MX021  
1 Motorblock 270 W  
1 Mixstab 225 mm  
Messer Standard 2 Klingen

**472€**



Variable  
Geschwin-  
digkeit

**Junior Combi 225**

Art.-Nr. MX022  
1 Motorblock 270 W  
1 Mixstab 225 mm  
Messer Standard 2 Klingen  
1 Rührbesen 185 mm

**731€**



Rührbesen komplett zerlegbar für ein Höchstmaß an Hygiene



RÜHRBESEN ZERLEGBAR



185 mm

**Rührbesen Junior**

Drehzahl U/min 600 - 2 500  
Art.-Nr. AC102

**259€**



MIXSTAB



TURBO-STAB



RÜHR-BESEN



PÜRIER-STAB



KUTTER

EXKLUSIV VON DYNAMIC



200 mm

**Pürierstab Junior**

70 - 300  
Art.-Nr. AC103

**284€**



Messer inklusive

**Kutter Junior**

600 - 2 500  
Art.-Nr. AC104

**244€**

**IMMER GRIFFBEREIT**

Wandhalterung inklusive  
Art.-Nr. 0880.1



Variable Geschwindigkeit

**Junior DMX 225 Turbo-Blender**

Art.-Nr. MX110  
1 Motorblock 270 W  
1 Turbo-Blender 225 mm

**491€**







## UNSER QUALITÄTSVERSPRECHEN

- Performance: Spezialwerkzeuge garantieren beste Ergebnisse.
- Robustheit: Hochwertige Materialien sorgen für Langlebigkeit.
- Ergonomie: Form und Funktionen für ermüdungsfreies Arbeiten.
- Hygiene: Abnehmbare Teile und erstklassige Verarbeitung ermöglichen eine einfache Wartung.
- Vielseitigkeit: Zahlreiches Zubehör erhältlich.
- Sicherheit: Einschalten des Gerätes mit Sicherheitstaste.



SERIE

# SENIOR

MIXSTAB FEST  
350 W  
20 - 40 Liter



## HINWEIS:

Alle Literangaben in diesem Katalog beziehen sich ausschließlich auf Flüssigkeiten, z. B. Suppen oder Soßen. Für andere Konsistenzen sprechen Sie uns bitte an!



## IMMER GRIFFBEREIT

Wandhalterung inklusive  
Art.-Nr. 089959

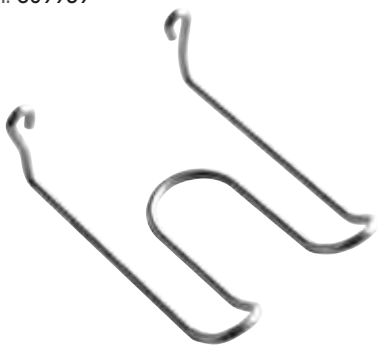

**DEN HARTEN  
KÜCHENALLTAG  
SPIELEND UND  
HANDLICH BEWÄLTIGEN.**

### Senior MX 300

Art.-Nr.	MX007
Messer	3 Klingen
Leistung max	350 W
Länge gesamt	600 mm
Länge Mixstab/Glocke	300 mm
Ø gesamt	97 mm
Gewicht / verpackt	2,4 kg / 2,9 kg
Drehzahl	9 500 U/min

**516€**

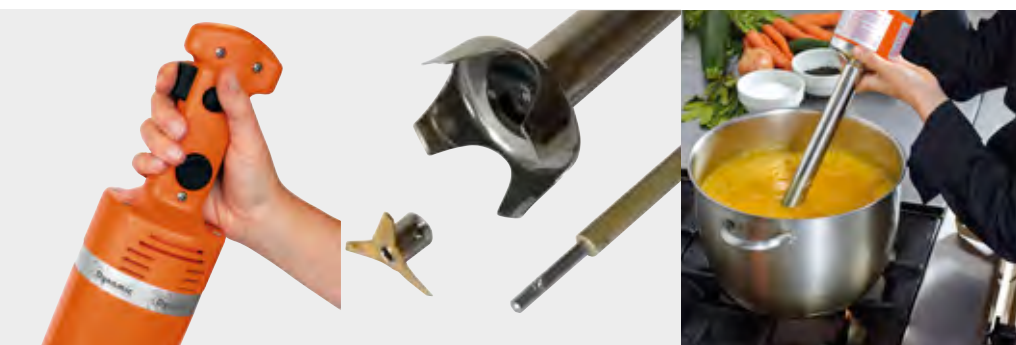

ENTSPRICHT DEN NORMEN



# SERIE SENIOR

## ZAHNREICHES ZUBEHÖR SORGT FÜR ANWENDUNGSVIELFALT.

- abnehmbare Mixstäbe für eine hygienisch saubere Reinigung
- Zubehör einzeln oder als Set erhältlich



Variable Geschwindigkeit



**BM Senior**

Leistung	350 W
Art.-Nr.	AC005

**373€**

300 mm



**M300**

Drehzahl U/min	2 800 - 9 500
Art.-Nr.	AC006

**189€**

400 mm



**M400**

Drehzahl U/min	2 800 - 9 500
Art.-Nr.	AC016

**238€**

Rührbesen komplett zerlegbar für ein Höchstmaß an Hygiene

**RÜHRBESEN  
ZERLEGBAR**

205 mm



**Rührbesen**

Drehzahl U/min	300 - 900
Art.-Nr.	AC007

**284€**



**MIXSTAB**



**RÜHRBESEN**



**PÜRIERSTAB**



**KUTTER**

**EXKLUSIV  
VON DYNAMIC**



Kopf und Flügel aus Edelstahl, zerlegbar. Durchmesser: 14 cm

420 mm



**Pürierstab**

Drehzahl U/min	100 - 600
Art.-Nr.	AC004

**564€**



**Kutter Edelstahl**

Messer wahlweise glatt oder gezahnt

Drehzahl U/min	400 - 1 500
Art.-Nr.	AC055G oder AZ055Z

**538€**





# KOMBINATIONEN

**Interessiert?**  
Dann direkt anmelden zur Online-Vorführung!



 variable Geschwindigkeit

## Senior DMX 300

Art.-Nr.	MX006
1 Motorblock	350 W
1 Mixstab	300 mm
Messer	3 Klingen

**562€**



 variable Geschwindigkeit

## Senior Combi 300

Art.-Nr.	MF003
1 Motorblock	350 W
1 Mixstab	300 mm
Messer	3 Klingen
1 Rührbesen	205 mm

**846€**

## PRAKTISCH

Wandhalterung inklusive  
Art.-Nr. 0880



**CleanUp**  
System



## EINFACHE REINIGUNG

Demontage ohne Werkzeug  
Verbesserte Dichtung aus hochwertigem Kunststoff und spezielle Anti-Oxidations-Beschichtung.



**Automatische Ausrichtung**  
Die Verbindung zwischen Motorblock und Mixstab/Rührbesen ist einfach und robust. 1/4 Umdrehung ist für die Montage ausreichend.







## UNSER QUALITÄTSVERSPRECHEN

- Performance: Spezialwerkzeuge garantieren beste Ergebnisse.
- Robustheit: Hochwertige Materialien sorgen für Langlebigkeit.
- Ergonomie: Form und Funktionen für ermüdungsfreies Arbeiten.
- Hygiene: Abnehmbare Teile und erstklassige Verarbeitung ermöglichen eine einfache Wartung.
- Vielseitigkeit: Zahlreiches Zubehör erhältlich.
- Sicherheit: Einschalten des Gerätes mit Sicherheitstaste.
- Kraft: Neuer Motor mit stärkerer Leistung.



SERIE

# MASTER

MIXSTAB FEST

600 W

40 - 100 Liter



**HINWEIS:**

Alle Literangaben in diesem Katalog beziehen sich ausschließlich auf Flüssigkeiten, z. B. Suppen oder Soßen. Für andere Konsistenzen sprechen Sie uns bitte an!



**Starke  
600 Watt!**

ENTSPRICHT DEN NORMEN



**PRAKTISCH**

Wandhalterung inklusive  
Art.-Nr. 0881

**UNERREICHT DYNAMISCH - DER PROFIMIXER FÜR GROSSE MENGEN.**



410 mm

### Master MX 91-410

Art.-Nr.	MX005
Messer	3 Klingen
Leistung max	600 W
Länge gesamt	715 mm
Länge Mixstab/Glocke	410 mm
Ø gesamt	110 mm
Gewicht / verpackt	3,4 kg / 3,8 kg
Drehzahl	10 500 U/min

**572€**



500 mm

### Master MX 91-500

Art.-Nr.	MX045
Messer	3 Klingen
Leistung max	600 W
Länge gesamt	800 mm
Länge Mixstab/Glocke	500 mm
Ø gesamt	110 mm
Gewicht / verpackt	3,6 kg / 4 kg
Drehzahl	10 500 U/min

**681€**

DYNAMIX

JUNIOR

SENIOR

MASTER

SMX & PP

HALTERUNGEN

GIGAMIX

GEMÜSE-  
SCHNEIDER

SALAT-  
SCHLEUDERN

DIVERSE

SERIE

# MASTER

MIXSTAB FEST

600 W

40 - 100 Liter



Starke  
600 Watt!

Clean<sup>UP</sup><sub>System</sub>

RÜHRBESEN  
ZERLEGBAR

Rührbesen komplett zerlegbar, für ein Höchstmaß an Hygiene



Mit Feststell-  
taste



410 mm

Variable  
Geschwin-  
digkeit



245 mm



Interessiert?  
Dann direkt  
anmelden zur  
Online-Vorführung!

## Master MX 410

Art.-Nr.	MX004
Messer	3 Klingen
Leistung max	600 W
Länge gesamt	720 mm
Länge Mixstab/Glocke	410 mm
Ø gesamt	122 mm
Gewicht / verpackt	3,5 kg / 4,1 kg
Drehzahl	10 500 U/min

674€

## Master Rührgerät

Art.-Nr.	FT001
Leistung max	600 W
Länge gesamt	650 mm
Länge Rührbesen	245 mm
Ø gesamt	110 mm
Gewicht / verpackt	3,3 kg / 3,7 kg
Drehzahl	300 - 900 U/min

870€



SERIE

# MASTER

MIXSTAB ABNEHMBAR

600 W

40 - 100 Liter

## KOMBINATIONEN



Variable Geschwindigkeit

### Master DMX 410.H

Art.-Nr.	MX003.H
1 Motorblock	600 W
1 Mixstab	410 mm
Messer	3 Klingen

**813€**



Variable Geschwindigkeit

### Master DMX 410 Turbo-Blender

Art.-Nr.	MX120
1 Motorblock	600 W
1 Mixstab	410 mm
Messer	3 Klingen

**971€**



Variable Geschwindigkeit

### Master Kombi 410.H

Art.-Nr.	MF002.H
1 Motorblock	600 W
1 Mixstab	410 mm
Messer	3 Klingen
1 Rührbesen	245 mm

**1126€**



Variable Geschwindigkeit

### Master Trio 410.H

Art.-Nr.	MF001.H
1 Motorblock	600 W
1 Mixstab	410 mm
Messer	3 Klingen
1 Rührbesen	245 mm
1 Pürierstab	420 mm

**1690€**

DYNAMIX

JUNIOR

SENIOR

MASTER

SMX & PP

HALTERUNGEN

GIGAMIX

GEMÜSE-SCHNEIDER

SALAT-SCHLEUDERN

DIVERSE

# SERIE MASTER

## ZAHNREICHES ZUBEHÖR SORGT FÜR ANWENDUNGSVIELFALT.

- abnehmbare Mixstäbe für eine hygienisch saubere Reinigung
- Beim M410.H ist das Messer mit einer Schraube befestigt.

### UNGLAUBLICH VIELSEITIG ! ELF WERKZEUGE PASSEND FÜR DEN MOTORBLOCK.

Clean<sup>up+</sup>  
System



Variable Geschwindigkeit und Feststell-taste



**BM Master**

Leistung 600 W  
Art.-Nr. AC001

**543€**



410 mm

**M410.H**

Drehzahl U/min 3 000 / 10 500  
Art.-Nr. AC002.H

**270€**

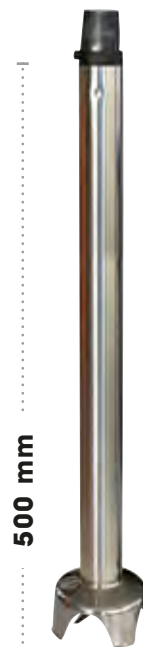

500 mm

**M500**

Drehzahl U/min 3 000 / 10 500  
Art.-Nr. AC500

**301€**



410 mm

**Turbo-Blender**

Drehzahl U/min 3 000 / 10 500  
Art.-Nr. AC070

**428€**

**RÜHRBESEN  
ZERLEGBAR**

Rührbesen zerlegbar für ein Höchstmaß an Hygiene.



245 mm

**Rührbesen**

Drehzahl U/min 300 - 900  
Art.-Nr. AC003

**313€**

Kopf und Flügel aus Edelstahl, zerlegbar.



420 mm

**Pürierstab**

Drehzahl U/min 100 - 600  
Art.-Nr. AC004

**564€**



**EXKLUSIV  
VON DYNAMIC**

**SPEZIELL ENTWICKELT FÜR DEN  
EINSATZ IN KIPPEN ODER  
BEHÄLTERN MIT GERINGER HÖHE**

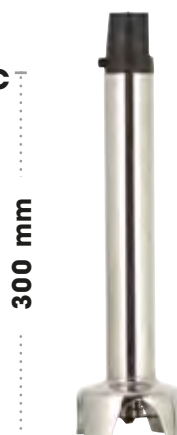

300 mm

**M300 CC Master**

Drehzahl U/min 3 000 - 10 500  
Art.-Nr. AC260.HC

**231€**



300 mm

**Turbo-Blender CC**

Drehzahl U/min 3 000 - 10 500  
Art.-Nr. AC265

**401€**

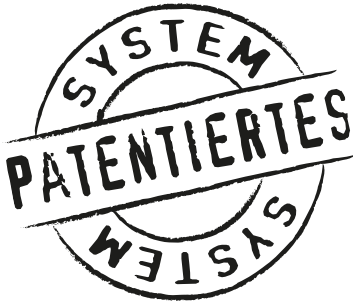

**Interessiert?**  
Dann direkt anmelden zur Online-Vorführung!

**CleanUP+**  
System

**KOMPLETT UND EINFACH ZERLEGBAR**

Für einfache Reinigung, Wartung und perfekte Hygiene. Komplett aus Edelstahl für eine längere Haltbarkeit Ihres Mixstabs.  
**Exklusiv von Dynamic. HACCP-konform.**



**Kutter**  
Messer wahlweise glatt oder gezahnt

Drehzahl U/min 400 - 1500

Art.-Nr. AC055G oder AC055Z

**538€**

**PRAKTISCH**

Wandhalterung inklusive  
Art.-Nr. 0880



**FM420**

Drehzahl U/min

100 - 600

Art.-Nr.

AC202

**593€**

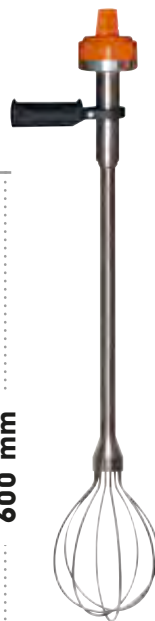

**FM600**

100 - 600

AC200

**621€**

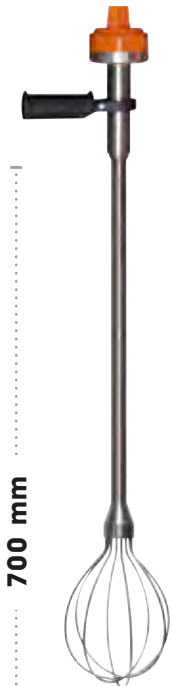

**FM700**

100 - 600

AC201

**634€**



SERIE

**SMX**

MIXSTAB FEST ODER ABNEHMBAR

**850 - 1000 W**

**75 - 300 L**



**HINWEIS:**

Alle Literangaben in diesem Katalog beziehen sich ausschließlich auf Flüssigkeiten, z. B. Suppen oder Soßen. Für andere Konsistenzen sprechen Sie uns bitte an!

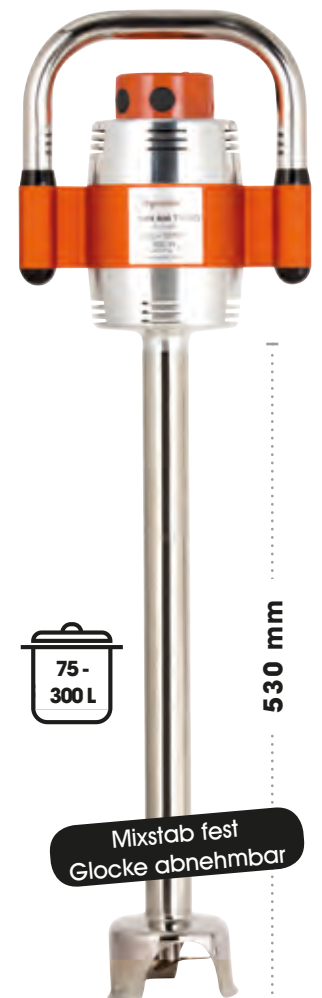

530 mm

Mixstab fest  
Glocke abnehmbar

## UNSER QUALITÄTSVERSPRECHEN

- **Performance:** Spezialwerkzeuge garantieren beste Ergebnisse.
- **Robustheit:** Hochwertige Materialien sorgen für Langlebigkeit.
- **Ergonomie:** Form und Funktionen für ermüdungsfreies Arbeiten.
- **Hygiene:** Abnehmbare Teile und erstklassige Verarbeitung ermöglichen eine einfache Wartung.
- **Sicherheit:** Einschalten des Gerätes mit Sicherheitstaste.
- **Leistung:** Motor mit effizienterer Wirkungsweise.

### SMX 600 T

Art.-Nr.	MX002T
Messer	3 Klingen
Leistung	850 W
Länge gesamt	800 mm
Länge Mixstab/Glocke	530 mm
Ø gesamt	125 mm
Gewicht / verpackt	6,1 kg / 7,7 kg
Drehzahl	11 000 U/min

**1025€**



# SERIE SMX

Für starke Leistung  
in jeder Küche.



**Bis zu  
1000 Watt!**

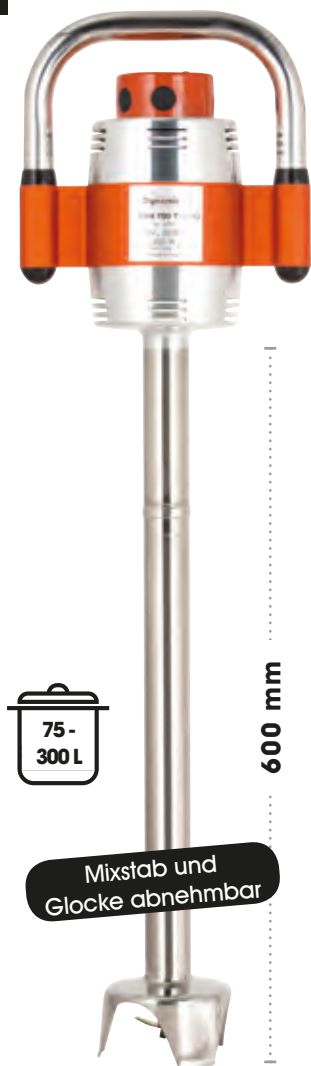

Mixstab und  
Glocke abnehmbar

### SMX 700 T

Art.-Nr.	MX040T
Messer	3 Klingen
Leistung	925 W
Länge gesamt	870 mm
Länge Mixstab/Glocke	600 mm
Ø gesamt	125 mm
Gewicht / verpackt	6,5 kg / 8,0 kg
Drehzahl	11 000 U/min

**1289€**



Mixstab und  
Glocke abnehmbar

### SMX 800 T

Art.-Nr.	MX001T
Messer	3 Klingen
Leistung	1000 W
Länge gesamt	960 mm
Länge Mixstab/Glocke	680 mm
Ø gesamt	125 mm
Gewicht / verpackt	6,7 kg / 8,2 kg
Drehzahl	11 000 U/min

**1414€**



Mixstab und  
Glocke abnehmbar

### SMX Turbo-Blender

Art.-Nr.	MX125T
Messer	3 Klingen
Leistung	1000 W
Länge gesamt	860 mm
Länge Mixstab/Glocke	580 mm
Ø gesamt	125 mm
Gewicht / verpackt	6,7 kg / 8,2 kg
Drehzahl	11 000 U/min

**1657€**

ENTSPRICHT DEN NORMEN



# SERIE SMX



ENTSPRICHT DEN NORMEN



## ZUBEHÖR

Auch separat erhältlich.



### BM SMX T

Leistung 1000 W  
Art.-Nr. AC052T

**1095€**



### PRAKTISCH

Wandhalterung inklusive  
Art.-Nr. 0862



	Mixstab 700 T	Mixstab 800 T	Turbo-Blender	M300 CC	Turbo-Blender CC
Art.-Nr.	AC075T	AC076T	AC072T	AC250T	AC255T
Drehzahl U/min	11 000	11 000	11 000	11 000	11 000
	<b>256€</b>	<b>319€</b>	<b>562€</b>	<b>248€</b>	<b>458€</b>



# SERIE PÜRIERSTÄBE

MIXSTAB FEST / ABNEHMBAR  
650 W

**PRAKTISCH**  
Wandhalterung inklusive  
Art.-Nr. 0881



variable  
Geschwin-  
digkeit



**BM PP**

Leistung	650 W
Drehzahl U/min	150 - 500
Art.-Nr.	AC221

**1015€**

**EXKLUSIV  
VON DYNAMIC**



Kopf und  
Flügel aus Edel-  
stahl, zerlegbar.  
Durchmesser: 16 cm

Lieferung inkl.  
Haltgriff



520 mm



450 mm



20 -  
100 KG

690 mm

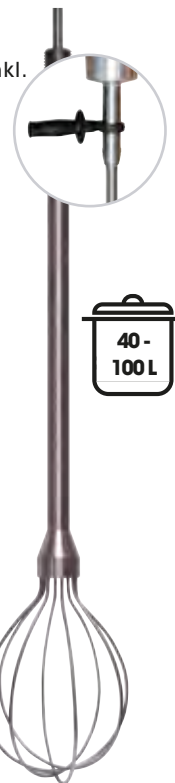

40 -  
100 L

	<b>PP520</b>	<b>PP300</b>
Leistung	650 W	650 W
Länge gesamt	870 mm	600 mm
Gewicht / verpackt	4,9 Kg / 5,9 Kg	4,7 Kg / 5,7 Kg
Drehzahl U/min	500	500
Art.-Nr.	PP001	PP003
	<b>1372€</b>	<b>1220€</b>

	<b>Pürierstab PP</b>	<b>FM PP</b>
Leistung	650	650
Drehzahl U/min	150 - 500	150 - 500
Art.-Nr.	AC220	AC208
	<b>510€</b>	<b>558€</b>

DYNAMIX

JUNIOR

SENIOR

MASTER

SMX PP

HALTERUNGEN

GIGAMIX

GEMÜSE-  
SCHNEIDER

SALAT-  
SCHLEUDERN

DIVERSE



**Dynamic**  
**SMX 800 TURBO**  
16/ 00002  
230V ~ 50/60Hz  
1000 W  
Poids 6,1 Kg  
Fabriqué en France



ZUBEHÖR

# HALTERUNGEN

SERIE MASTER

SERIE SMX

# FÜR IHRE SICHERHEIT UND IHREN KOMFORT

## WANDHALTERUNGEN



Serie MASTER und SMX



### SERVOMIX (ohne Gerät)

Art.-Nr	SM060
Gewicht	18 kg
Länge	300 mm
Tiefe	150 mm
Höhe	800 mm

**1382€**

### HALTEKLAMMER

Die Halteklammer wird einfach an den Mixstab geklemmt. Sie legen das Gerät mit der Klammer auf den Kesselrand und spüren gleich die große Entlastung.

**Bei Geräten der Serien MASTER & SMX mit abnehmbaren Stäben ist die Halteklammer inklusive.**

Art.-Nr. SM020

**16€**



### TOPFHALTERUNGEN

Mehr Sicherheit, ergonomisches Arbeiten.

	SM 4	SM 6	SM 8	SM 10	SM 12	SA
Art.-Nr.	SM001	SM002	SM003	SM004	SM005	SM006
Gewicht	1,9 kg	2,3 kg	2,6 kg	2,8 kg	3,2 kg	0,7 kg
Topfdurchmesser	400 mm	600 mm	800 mm	1000 mm	1200 mm	Topfrand max. 55 mm
	<b>256€</b>	<b>269€</b>	<b>285€</b>	<b>294€</b>	<b>307€</b>	<b>141€</b>

DYNAMIX

JUNIOR

SENIOR

MASTER

SMX & PP

HALTERUNGEN

GIGAMIX

GEMÜSE-  
SCHNEIDER

SALAT-  
SCHLEUDERN

DIVERSE



## **UNSER QUALITÄTSVERSPRECHEN**

- **Performance:** Spezialwerkzeuge garantieren beste Ergebnisse.
- **Robustheit:** Hochwertige Materialien sorgen für Langlebigkeit.
- **Ergonomie:** Form und Funktionen für ermüdungsfreies Arbeiten.
- **Hygiene:** Abnehmbare Teile und erstklassige Verarbeitung ermöglichen eine einfache Wartung.
- **Vielseitigkeit:** Zahlreiches Zubehör erhältlich.
- **Sicherheit:** Einschalten des Gerätes mit Sicherheitstaste.



SERIE

**GIGAMIX**

1,5 / 2,2 KW

40 - 300 L

**HINWEIS:**

Alle Literangaben in diesem Katalog beziehen sich ausschließlich auf Flüssigkeiten, z. B. Suppen oder Soßen. Für andere Konsistenzen sprechen Sie uns bitte an!

**GIGAMIX XS****GIGAMIX XS TURBO dreiphasig**

Drehzahl	2800 U/min
Anschluss	400 V, 50 Hz
Leistung	1,5 kW
Art.-Nr.	TB120

**4575€****GIGAMIX XS TURBO einphasig**

Drehzahl	2800 U/min
Anschluss	230 V, 50 Hz
Leistung	1,5 kW
Art.-Nr.	TB120.2

**4887€**

ENTSPRICHT DEN NORMEN



# SERIE GIGAMIX

## INTENSIVE BENUTZUNG IN GROSSEN KESSELN

In Standardversion, niedriger Version mit gesenkter Achse  
und Version PLUS

- höhenverstellbar
- zusammenklappbar
- fahrbar (2 x Lenkrolle mit Bremse)



### Version STANDARD

	<b>GIGAMIX 460-500</b> Werkzeuge abnehmbar	<b>GIGAMIX 460-500 DZR</b> Werkzeuge abnehmbar variable Geschwindigkeit	<b>GIGAMIX Turbo</b> Werkzeug abnehmbar	<b>GIGAMIX Turbo DZR</b> Werkzeug abnehmbar variable Geschwindigkeit
Stablänge	570 mm	570 mm	570 mm	570 mm
Drehzahl U/min	4000	2800 - 4000	4000	2800 - 4000
Anschluss	400 V, 3NPE, 50 Hz	400 V, 3NPE, 50 Hz*	400 V, 3NPE, 50 Hz	400 V, 3NPE, 50 Hz*
Leistung	2,2 kW	2,2 kW	2,2 kW	2,2 kW
Art.-Nr.	TB001	TB002	TB020	TB021
	<b>7796€</b>	<b>9912€</b>	<b>8408€</b>	<b>10525€</b>

### Version m. gesenkter Achse

	<b>GIGAMIX 460-210</b> Werkzeuge abnehmbar	<b>GIGAMIX 460-210 DZR</b> Werkzeuge abnehmbar variable Geschwindigkeit
Stablänge	570 mm	570 mm
Drehzahl U/min	4000	2800 - 4000
Anschluss	400 V, 3NPE, 50 Hz	400 V, 3NPE, 50 Hz*
Leistung	2,2 kW	2,2 kW
Art.-Nr.	TB005	TB006
	<b>7796€</b>	<b>9914€</b>

### Version Plus

	<b>GIGAMIX DMX</b> Stab, Welle und Werk- zeuge abnehmbar	<b>GIGAMIX DMX DZR</b> Stab, Welle und Werkzeuge abnehmbar variable Geschwindigkeit
Stablänge	570 mm	570 mm
Drehzahl U/min	4000	2800 - 4000
Anschluss	400 V, 3NPE, 50 Hz	400 V, 3NPE, 50 Hz*
Leistung	2,2 kW	2,2 kW
Art.-Nr.	TB008	TB009
	<b>8194€</b>	<b>10309€</b>

\* Andere Spannungen auf Anfrage



## TURBOSTARK, WENN ES DRAUF AN KOMMT!





# ZUBEHÖR

Auch separat erhältlich.



## Mixglocke Gigamix

Drehzahl U/min	2800 / 4000
Höhe	133 mm
Durchmesser	280 mm
Art.-Nr.	TB012

**1144€**



## Turbo-Blender Gigamix

Drehzahl U/min	2800 / 4000
Höhe	93 mm
Durchmesser	98 mm
Art.-Nr.	TB004

**1757€**



## Rührbesen Gigamix DZR erforderlich

Drehzahl U/min	800 / 1600
Höhe	410
Durchmesser	170 mm
Art.-Nr.	TB014

**2375€**



## Pürierstab Gigamix DZR erforderlich

Drehzahl U/min	800 / 1600
Höhe	250 mm
Durchmesser	165 mm
Art.-Nr.	TB013

**2028€**



## Verlängerung Tauchrohr

für Version Standard und Plus

Höhe	300 mm
Art.-Nr.	TB015

**456€**



# KESSELABSAUGUNG DYNAPOMPE

Dieses Zubehör ist eine große Arbeitserleichterung und ein echter Zeitgewinn! Das Werkzeug einfach am Turbo-Blender befestigen, und in wenigen Minuten wird der Kessel über den Schlauch leergesaugt.

Die DYNAPOMPE ermöglicht die Übertragung von 100 Litern Flüssigkeit in einer Minute bei maximaler Geschwindigkeit (4000 Umdrehungen).



## Dynapompe Gigamix

Nur in Verbindung mit Turbo-Blender

Art.-Nr.	TB030
Durchmesser	178 mm

**1307€**



## Pistole Gigamix

Optional bei Dynapompe

Art.-Nr.	TB040
----------	-------

**928€**



**SCHNELL INSTALLIERT**

# KESSEL LEEREN IN WENIGEN MINUTEN!

DYNAMIX

JUNIOR

SENIOR

MASTER

SMX & PP

HALTERUNGEN

GIGAMIX

GEMÜSE-  
SCHNEIDER

SALAT-  
SCHLEUDERN

DIVERSE



# KUTTER GEMÜSESCHNEIDER

BIS ZU 300 KG/STUNDE  
BIS ZU 400 PORTIONEN



## UNSER QUALITÄTSVERSPRECHEN

- Performance: Der breiteste Durchmesser auf dem Markt.
- Komfort: Leiser Motor (50 dB) ohne Vibrationen.
- Ergonomie: Geeignet für Rechts- und Linkshänder.
- Hygiene: Alle Zubehörteile sind spülmaschinenfest.



# KOMBINATION KUTTER/GEMÜSESCHNEIDER



**PERFEKTE HYGIENE**  
**TEILE SPÜLMASCHINENFEST**  
**EINFACHER CLIPGRIF**  
**SCHNELLE MONTAGE/DEMONTAGE**

**MODELL PATENTIERT**

**SCHEIBEN NICHT INKLUSIVE**  
**KUTTER MIT GLATTEM MESSER**



**SCHÜSSEL: 5,6 LITER**  
**NUTZINHALT: 4.3 LITER**

## Kombination VV

Drehzahl Gemüseschneider	320 bis 720 U/min
Drehzahl Kutter	350 bis 3500 U/min
Funktion	Puls & Rückwärts*
Leistung	1100 W
Art.-Nr.	CL322

**3437€**

## Kombination VV Digital

digitales Bedienfeld	320 bis 720 U/min
	350 bis 3500 U/min
	Puls, Rückwärts*, Timer* und Stoppuhr*
	1100 W
	CL350

**4063€**

\* Nur Kutter

# GEMÜSESCHNEIDER MIT EINER AUSWAHL VON MEHR ALS 25 SCHEIBEN AUS EDELSTAHL.

**MODELL PATENTIERT**

**SCHEIBEN NICHT**  
**INKLUSIVE**



	Gemüse- schneider 1V	Gemüse- schneider 2V	Gemüse- schneider VV mit LED-Anzeige	Gemüse- schneider VV Digital digitales Bedienfeld
Drehzahl	320 U/min	320 und 640 U/min	320 - 720 U/min	320 - 720 U/min
Funktion	-		Puls	Puls
Geschwindigkeiten	-		5 Stufen	5 Stufen
Leistung	1100 W	1100 W	1100 W	1100 W
Art.-Nr.	CL100	CL110	CL121	CL150
	<b>1891€</b>	<b>2292€</b>	<b>2584€</b>	<b>3053€</b>

ENTSPRICHT DEN NORMEN



Version VV mit Paket CL9001  
(Seite 42) auch als Kutter nutzbar!



DYNAMIX

JUNIOR

SENIOR

MASTER

SMX & PP

HALTERUNGEN

GIGAMIX

GEMÜSE-  
SCHNEIDER

SALAT-  
SCHLEUDERN

DIVERSE

# ZUBEHÖR

Zubehör separat erhältlich

## Schneidscheiben

Art.-Nr.

CL1005	0,5 mm
CL1015	1,5 mm
CL1025	2,5 mm
CL1030	3 mm
CL1040	4 mm
CL1050	5 mm
CL1070	7 mm
CL1080	8 mm
CL1090	9 mm
CL1110	11 mm
CL1120	12 mm
CL1130	13 mm



je 143€



## Raspelscheiben

Art.-Nr.

CL2002	2 mm
CL2003	3 mm
CL2005	5 mm
CL2009	9 mm



je 106€

## Julienne-Scheiben

Art.-Nr.

CL3032	3X2 mm
CL3042	4X2 mm
CL3044	4X4 mm
CL3055	5x5 mm
CL3052	5X2 mm
CL3088	8x8 mm
CL3010	10x10 mm



je 189€

**Demnächst lieferbar:  
Würfelscheiben**

Beachten Sie auch den manuellen  
Würfelschneider auf Seite 45!



## Paket PIZZA

Bestehend aus:

- 1 Schneidscheibe 2,5 mm
- 1 Schneidscheibe 4 mm
- 1 Raspelscheibe 5 mm

Art.-Nr.

CL6000

353€

IM PAKET GÜNSTIGER

## Paket BUFFET

Bestehend aus:

- 1 Schneidscheibe 1,5 mm
- 1 Schneidscheibe 3 mm
- 1 Schneidscheibe 5 mm
- 1 Raspelscheibe 2 mm

Art.-Nr.

CL6001

484€

IM PAKET GÜNSTIGER

## Paket BRASSERIE/CATERING

Bestehend aus:

- 1 Schneidscheibe 1,5 mm
- 1 Schneidscheibe 3 mm
- 1 Schneidscheibe 5 mm
- 1 Raspelscheibe 2 mm
- 1 Julienne-Scheibe 4x4 mm
- 1 Julienne-Scheibe 8x8 mm
- 1 Julienne-Scheibe 10x10 mm

Art.-Nr.

CL6002

1022€

IM PAKET GÜNSTIGER

## Paket GV

Bestehend aus:

- 1 Schneidscheibe 0,5 mm
- 1 Schneidscheibe 2,5 mm
- 1 Schneidscheibe 5 mm
- 1 Schneidscheibe 11 mm
- 1 Raspelscheibe 2 mm
- 1 Raspelscheibe 5 mm
- 1 Julienne-Scheibe 4x4 mm
- 1 Julienne-Scheibe 10x10 mm

Art.-Nr.

CL6003

1065€

IM PAKET GÜNSTIGER



### PAKET KOMPLETT GEMÜSESCHNEIDER

Deckel, Griff und Behälter

Art.-Nr. CL9000

741€



### PAKET KOMPLETT KUTTER

Schüssel, Deckel und Messer

Art.-Nr. CL9001

827€

## Scheibenständer, einzeln

Tisch oder Wand, modular

Art.-Nr.

CL7000

15€





# KUTTER BLEND & MIX

FÜR BIS ZU 4 KG

## KUTTER

EMULGIEREN, MISCHEN, ZERKLEINERN, HACKEN, MIXEN IN WENIGEN SEKUNDEN.

Zur Herstellung von Fleisch- und Fischfarcen, Tartar, Mayonnaise, Salatdressings, Saucen, Suppen, Pesto, Desserts und Cremes, etc. Zum Zerkleinern von Gemüse, Zwiebeln und Kräutern wie Petersilie, Knoblauch, Basilikum, u.ä. Edelstahlschüssel 5,4 Liter (Nutzinhalt: 4,3 Liter).



LIEFERUNG MIT GLATTEM MESSER

	Kutter 1V	Kutter 2V	Kutter VV mit LED-Anzeige	Kutter VV Digital digitales Bedienfeld
Drehzahl U/min	1500	1500 - 3000	350 - 3500	350 - 3500.
Funktion	-	Puls & Rückwärts	Puls & Rückwärts	Puls, Rückwärts, Timer und Stoppuhr
Vitesses	-	-	10 Stufen	10 Stufen
Leistungs	1100 W	1100 W	1100 W	1100 W
Art.-Nr.	CL200	CL212	CL222	CL250
	<b>2047€</b>	<b>2205€</b>	<b>2612€</b>	<b>3081€</b>

Kutterversion VV mit Paket CL9000 (Seite 42) auch als Gemüseschneider nutzbar!

## BLEND & MIX

FUNKTION 2 IN 1 – KUTTER UND EMULGATOR

**Interessiert?**  
Dann direkt anmelden zur Online-Vorführung!



INKL. EINEM GLATTEM MESSER UND EINEM MIKROZAHNMESSER



	BLEND & MIX 2V	BLEND & MIX VV mit LED-Anzeige	BLEND & MIX VV Digital digitales Bedienfeld
Drehzahl	1500 und 3000 U/min	350 - 3500 U/min	350 - 3500 U/min
Fonction	Puls & Rückwärts	Puls & Rückwärts	Puls, Rückwärts, Timer und Stoppuhr
Vitesses	-	10 Stufen	10 Stufen
Leistungs	1100 W	1100 W	1100 W
Art.-Nr.	CL412	CL422	CL450
	<b>2337€</b>	<b>2745€</b>	<b>3206€</b>

### ZUBEHÖR



**glattes Messer**

Art.-Nr. CL8001

**112€**



**gezahntes Messer**

Art.-Nr. CL8002

**133€**



**Mikrogezahntes Messer**

Art.-Nr. CL8003

**133€**





## UNSER QUALITÄTSVERSPRECHEN

- Hygiene: Einfachste Reinigung.
- Komfort: Standfest durch Saugfüße und platzsparend zusammenklappbar.
- Performance: Präzise und sehr gute Schnittqualität.





# MANUELLER GEMÜSE- SCHNEIDER

**30 - 50 KG/STUNDE**

ZUBEREITUNG VON WÜRFELN,  
SCHEIBEN ODER STIFTEN



ENTSPRICHT DEN NORMEN

# DYNACUBE DIE NR. 1 DER MANUELLEN GEMÜSESCHNEIDER



**Dynacube +  
Gitter 5,5x5,5  
+ Stößel**

**Dynacube +  
Gitter 7x7  
+ Stößel**

**Dynacube +  
Gitter 8,5x8,5  
+ Stößel**

**Dynacube +  
Gitter 10x10  
+ Stößel**

**Dynacube +  
Gitter 14x14  
+ Stößel**

**Dynacube +  
Gitter 17x17  
+ Stößel**

Durchmesser

400 mm

Gesamthöhe

330 mm

Gewicht / verpackt

3,1 / 4,4 Kg

Art.-Nr.

CL007

CL005

CL003

CL006

CL008

CL009

**400€**

**400€**

**400€**

**400€**

**400€**

**400€**

Art.-Nr.

**Gitter 5,5x5,5  
+ Stößel**

AC065

**89€**

**Gitter 7x7  
+ Stößel**

AC060

**89€**

**Gitter 8,5x8,5  
+ Stößel**

AC061

**89€**

**Gitter 10x10  
+ Stößel**

AC062

**89€**

**Gitter 14x14  
+ Stößel**

AC063

**89€**

**Gitter 17x17  
+ Stößel**

AC064

**89€**



SERIE

# SALAT- SCHLEUDERN

-  
MANUELL  
& ELEKTRISCH  
5 - 20 Liter



5 L

..... 342 mm .....



**E5 SC Manuell**  
wasserdicht

Durchmesser	275 mm
Höhe	342 mm
Leistung	-
Drehzahl	-
Kapazität	1 - 2 Salatköpfe
Gewicht / Verpackt	1,6 kg
Art.-Nr.	E007

**123€**



Ständer mit Saugfüßen für mehr Stabilität. Sie arbeiten sicher und komfortabel. (Nur für Modell E20 und E20 SC).

## UNSER QUALITÄTSVERSPRECHEN

- Hygiene: HACCP konform durch antibakterielles Material.
- Komfort: Kein Wasseraustritt beim Schleudern.
- Performance: Konzipiert für intensive Benutzung.
- Robustheit: Hochwertige Materialien sorgen für Langlebigkeit.



# DIE ORIGINALE VON DYNAMIC!



Antibakterielle Wirkung



E10 Manuell	E20 Manuell	E20 SC Manuell wasserdicht	EM98 Elektrisch
330 mm	430 mm	430 mm	430 mm
420 mm	500 mm	500 mm	630 mm
-	-	-	200 W
-	-	-	500 U/min
2 - 3 Salatköpfe	3 - 5 Salatköpfe	3 - 5 Salatköpfe	3 - 5 Salatköpfe
2,4 Kg / 3,0 Kg	3,6 Kg / 4,8 Kg	3,6 Kg / 4,8 Kg	8,3 Kg / 10 Kg
E001	E002	E004	E005
<b>169€</b>	<b>201€</b>	<b>218€</b>	<b>483€</b>



AUCH ERHÄLTICH MIT  
ZEITSCHALTUHR 1 MINUTE  
Art.-Nr. E003.T  
**595€**

	Art.-Nr.	
Ständer für E20 & E20 SC	AC019	<b>61€</b>
Satz Zahnräder für E10 - E20	2815.1	<b>61,42€</b>
Satz Zahnräder für E20 SC	2815.2	<b>83,22€</b>



ENTSPRICHT DEN NORMEN







## UNSER QUALITÄTSVERSPRECHEN

- Hygiene: Einfache Reinigung, schnelle Demontage aller Teile.
- Zuverlässig: Robust und leise.
- Performance: Müheloses Pressen großer Mengen Zitrusfrüchte.



## DYNAJUICER

SAFTPRESSE

100 - 150 Zitrusfrüchte pro Stunde



Inkl. zwei Presskegel (Orange/Limette)



### Saftpresse

Art.-Nr.	PA001
Durchmesser	ø 220 mm
Gesamthöhe	330 mm
Leistung	200 W
Drehzahl	1 500 U/min
Gewicht	3,7 kg

**289€**

### FMA 91/FMA 90

	Rührbesen manuell FMA 90	Rührbesen manuell FMA 91
Länge	1200 mm	1000 mm
Kapazität	20 - 200 L	20 - 200 L
Gewicht	1,1 Kg	1,1 Kg
Art.-Nr.	AC210	AC211

**199€**

**165€**



1000 / 1200 mm

# DYNAMIC MADE IN FRANCE



## DYNAMIC

### MARKTFÜHRER UND SPEZIALIST FÜR PROFESSIONELLE MIXER UNSERE STÄRKE, UNSERE VORTEILE!

DYNAMIC hat 1964 den professionellen Mixer für Profiköche und im Jahr 1992 die Salatschleuder erfunden.

DYNAMIC, Produkt-Designer und Hersteller, bietet das größte und breiteste Sortiment mit einer großen Auswahl an Zubehör.

DYNAMIC hat professionelle Mixer mit fest verbundenen und abnehmbaren Mixstäben für eine unglaubliche Vielseitigkeit.

DYNAMIC verwendet nur beste Materialien, um zuverlässige und robuste Geräte zu garantieren.

DYNAMIC entwirft, fertigt und verbaut die für die Herstellung der Mixer verwendeten Motoren selbst.

DYNAMIC steht für Innovationen und leichte Handhabung der Produkte: Mixstab und Turbo-Blender abnehmbar, Mixstab Clean-up, zerlegbar für eine leichte Reinigung, etc.

DYNAMIC garantiert einen zuverlässigen After-Sales-Service. Ersatzteile sind schnell verfügbar und lange lieferbar.

Alle Produkte werden in Frankreich hergestellt.

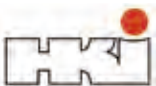

**Dynamic ist Mitglied beim HKI**  
Industrieverband Haus-, Heiz- und Küchentechnik



**Dynamic ist Mitglied von SYNEG**  
Nationale Vereinigung für  
Großkücheneinrichtungen

**100 % FRANZÖSISCH**





# DYNAMIC AKTIV FÜR DIE UMWELT

**HOHE QUALITÄT, ROBUSTE VERARBEITUNG UND DIE LANGLEBIGKEIT DER PRODUKTE GEHÖREN ZUR UNTERNEHMENSPHILOSOPHIE VON DYNAMIC**  
EINE ERSTKLASSIGE AUSWAHL DER ROHSTOFFE FÜR HOCHWERTIGE PRODUKTE.

## KONZEPTION



### Rohstoffauswahl für Qualitätsprodukte.

Dynamic legt großen Wert auf die Qualität der Rohstoffe, die bei der Produktion verwendet werden. Denn nur Qualitätsprodukte garantieren eine lange Lebensdauer.

### Und das ist uns wichtig.

Es hilft, Abfall zu reduzieren und den Verbrauch von erneuerbaren und nicht erneuerbaren Ressourcen zu begrenzen.

## PRODUKTION



### Maßgeschneiderte Motoren für eine erhöhte Zuverlässigkeit.

Dynamic baut die Motoren für die Mixer in Eigenregie. Denn nur so ist das beste Verhältnis zwischen Gewicht und Leistung zu erzielen.

### Und das ist uns wichtig.

## REPARATUR/RECYCLING

### After-Sales-Service

Alle Ersatzteile werden an unseren Produktionsstandorten hergestellt. Eine ständige Überwachung der Bestände gewährleistet eine schnelle Lieferung an unsere Kunden.

### Und das ist uns wichtig.

### Richtlinie für die Entsorgung von Elektro- und Elektronikgeräten (WEEE):

Der Hersteller ist im Elektro-Altgeräte Register (EAR) unter der Nr. DE 24040089 registriert. Entsprechend § 7 des ElektroG vom 16.03.05 werden die Geräte mit der Herstellerkennzeichnung versehen, sowie mit der Kennzeichnung, dass das Gerät zum ersten Mal nach dem 13.08.05 in Verkehr gebracht wurde. Die Geräte dürfen nach der b2b Regelung ausschließlich an gewerbliche Kunden verkauft werden.



**Alle unsere Verpackungen bestehen aus recycelter Pappe.**



**Unsere Produkte sind recycelbar und jede Anlage ist mit einem Sammel- und Recyclingprotokoll ausgestattet.**

## ZERTIFIZIERUNGEN

**Alle Produkte, die in unseren Werken in Vence (06) und Mortagne sur Sèvre (85) hergestellt werden, erfüllen die grundlegenden Anforderungen der Normen IEC, CE, ETL, UL und NSF.**

Diese strengen Qualitätsanforderungen in Bezug auf Sicherheit und Normung garantieren jedem Anwender leistungsfähige Produkte in gleichbleibender Qualität.





Informieren Sie sich auch über das Portfolio unseres Partners SANTOS.

Die Geräte werden in Deutschland exklusiv über Dynamic Professional vertrieben.

Mehr Informationen auf [www.santos-professional.de](http://www.santos-professional.de)



Aktuelle **INFOS UND PREISLISTEN** sowie unsere ausführlichen **AGB** finden Sie auch auf [www.dynamic-professional.de](http://www.dynamic-professional.de)

Unsere Liefer- und Garantiebedingungen entnehmen Sie bitte den allgemeinen Geschäftsbedingungen. Der Vertrieb erfolgt ausschließlich über den Fachhandel. Wir helfen Ihnen bei der Suche nach einem Fachhändler in Ihrer Nähe. Für Beratungen stehen wir natürlich jederzeit gerne zur Verfügung.

Alle Angaben in diesem Katalog wurden nach bestem Wissen zum Zeitpunkt der Drucklegung gemacht. Alle angegebenen Preise in dieser Preisliste zzgl. ges. MwSt. Gültig ab 01.01.2023. Irrtümer und Änderungen vorbehalten. Mit Erscheinen dieser Preisliste verlieren alle bisherigen Preislisten ihre Gültigkeit.

**Groupe NADIA GmbH**  
**Dynamic Professional**

Robert-Koch-Straße 7 • 77694 Kehl  
Tel.: +49 (0) 7851 - 886 45-0 • Fax: +49 (0) 7851 - 886 45-32  
[info@dynamic-professional.de](mailto:info@dynamic-professional.de) • [www.dynamic-professional.de](http://www.dynamic-professional.de)

Ihr Fachhändler: